

## Etika™ - Etika™ Plus

Кат. №(№): 6 722 17 - 6 723 17 - 6 724 17 - 6 726 17

### Датчик движения 2-проводной - 400 Вт

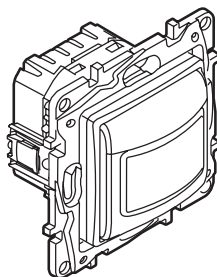

#### 1. НАЗНАЧЕНИЕ

Датчик движения позволяет управлять лампами накаливания от 40 до 400 Вт, галогенными лампами 230 В, галогенными лампами СНН с ферромагнитным или электронным трансформатором. Датчик движения может использоваться вместо традиционного выключателя или переключателя на два направления посредством подключения кнопки с Н.З. контактом. Механизм поставляется с лицевой панелью и суппортом. Монтаж на винтах или захватах.

#### 2. СЕРИЯ

Описание	Белый	Слоновая кость	Алюминий	Антрацит
Датчик движения 2-проводной с регулировкой выдержки времени и уровня освещённости	6 722 17	6 723 17	6 724 17	6 726 17

#### 3. ГАБАРИТНЫЕ РАЗМЕРЫ (мм)

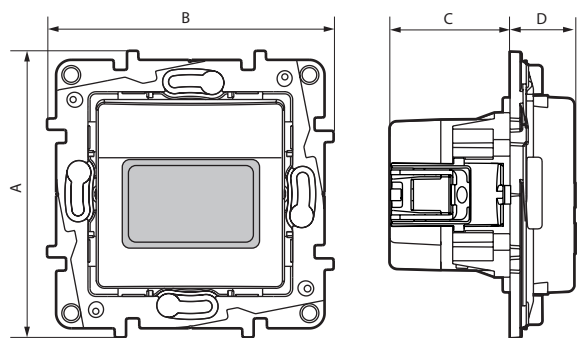

A	B	C	D
75,8	75,8	30	20

#### 4. ПОДСОЕДИНЕНИЕ ПРОВОДНИКОВ

Винтовые зажимы  
 Сечение провода: 2 x 2,5 мм<sup>2</sup>  
 Момент затяжки: 0,8 Нм  
 Длина зачистки провода: 13 мм  
 Отвертка: Posidrive 1, Philips 1, плоский шлиц 4 мм.

#### 5. РАБОТА

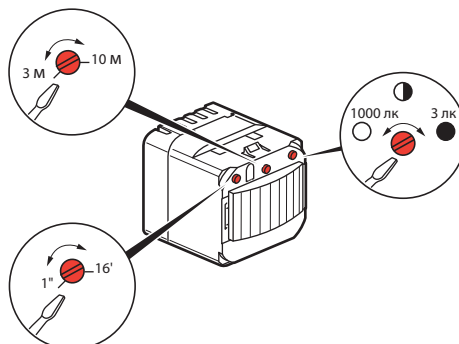

##### ■ Горизонтальная обнаружения

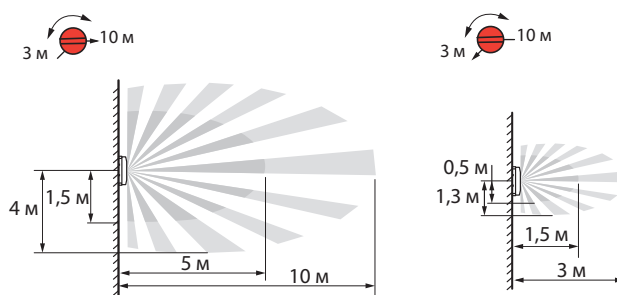

##### ■ Вертикальная обнаружения

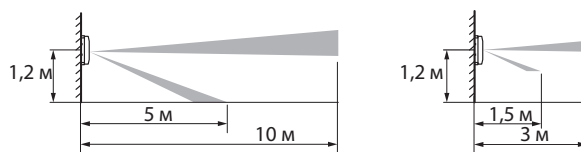

## 6. ТЕХНИЧЕСКИЕ ХАРАКТЕРИСТИКИ

### ■ 6.1 Степень защиты

Степень защиты от проникновения твердых тел и жидкости: IP 20  
 Степень защиты от механических ударов: IK 04

### ■ 6.2 Характеристики материалов

Глянцевая поверхность

- Материал: - Корпус механизма: поликарбонат
  - Кнопка вкл/выкл: АБС-пластик
  - Не содержит галогенов
  - Стойкий к УФ-излучению

• Материал суппорта: поликарбонат, цвет серый RAL 737

Огнестойкость:

+ 850° C / 30 с для частей из изолирующего материала, на которых закрепляют токоведущие части.









+ 650° C / 30 с для частей из изолирующего материала, на которых не крепят токоведущие части.

### ■ 6.3 Электрические характеристики

Напряжение: 250 Вт

Ток: 16 А

Частота: 50/60 Гц

		①	②	③	④
					
					
240 В	Макс.	400 Вт	400 Вт	400 ВА	400 ВА
	Мин.	40 Вт	40 Вт	40 ВА	40 ВА
100 В	Макс.	200 Вт	200 Вт	200 ВА	200 ВА
	Мин.	20 Вт	20 Вт	20 ВА	20 ВА

(\*) Используйте только специальные трансформаторы, предназначенные для работы с электронными выключателями.

① Лампы накаливания

② Галогенные лампы

③ Галогенные лампы СНН с электронными трансформатором

④ Галогенные лампы СНН с ферромагнитным трансформатором

#### Важно:

При расчете мощности необходимо учитывать потери трансформатора. Минимальная нагрузка ферромагнитных трансформаторов - не менее 60 % от их номинальной.

**Внимание:** Запрещается совместное подключение и использование нагрузок типов 3 и 4.

### ■ 6.4 Температурные характеристики

Температура хранения и эксплуатации: от минус 5 °C до плюс 35 °C

## 7. ЧИСТКА ИЗДЕЛИЯ

Чистка поверхности изделия тканью.

Не использовать ацетон, смолочистители, трихлорэтилен.

Стойкость к действию следующих средств: гексан (EN 60669-1), денатурат, вода мыльная, раствор аммиака, 10-% раствор жавелевой воды, стеклоочиститель.

**Внимание:** Перед использованием специфического средства необходимо провести предварительную.

## 8. СООТВЕТСТВИЕ СТАНДАРТАМ



ГОСТ Р 51324.1 2005  
(МЭК 60669-1-2000)

**Изготовитель:** Legrand SNC, 128 av. du Marechal-de-Lattre-de-Tassigny, 87045 Limoges Cedex, France.

Фирма «Легранд СНС», Франция, 87045 Лимож Седекс, авеню Маршала Делатра де Тассиньи,

**Импортер:** ООО «ФИРЭЛЕК», 107023, Москва, ул. М. Семеновская, д. 9, стр. 12.

**Телефоны:** (495) 660-75-50/60